

B412

3百萬畫素 變焦子彈型 具備 日夜兩用, 智能型 紅外線, 超高級 寬動態, SLLS, 10x 變焦 鏡頭



- 3 百萬畫素
- 日間及夜間 具備 優越級 低照度感測 和 智能型 IR LED
- 10x 自動變焦鏡頭 with f4.7-47毫米/F1.6-F3.0, DC 光圈, 自動對焦
- 超高級 寬動態
- 臺灣資安標準 2 級標章 (TCA)
- 事件觸發、回應和通知

► 規格

功能

類型	變焦子彈型
最高解析度	3百萬畫素
應用環境	戶外
影像傳感器	逐行掃描的CMOS
傳感器尺寸	1/2.8 "
有效像素	2065(水平) X 1553(垂直) (3.21 百萬畫素)
日夜模式	有
低照度感測	優越級
最低照度	彩色: 0.003 lux at F1.6; 黑/白: 0 Lux (IR LED開啟)
彩色到黑白模式	ISP開關, 配置
機械紅外濾鏡切換	有
紅外線靈敏度範圍	700-1100nm
紅外線	智能型 IR LED x 10 (850 nm)
紅外燈照射距離	60公尺
電子快門	1/5-1/64000 秒 (手動模式); 1/5-1/64000 秒 (自動模式)

水平分辨率(電視線)	1450 電視線
信噪比	75 dB

鏡頭

焦距	變焦, f4.7-47毫米
光圈	F1.6-F3.0
縮放比例	10x 光學變焦
變焦應用	攝影機安裝, 按事件自動縮放, 手動操作
光圈	DC 光圈
焦點	自動對焦
鏡頭卡口	板載
水平可視角度	58° - 5.8°
垂直視角	45.3° - 5°

PTZ

絕對位置	有
平移, 傾斜或變焦	Visca, Pelco-D, Pelco-P, ACTi URL 命令

影像

分辨率	H.265 Adaptive Stream (equivalent to Zip or Smart Stream or H.265+), H.264 (Baseline/ Main/ High profile), MJPEG
最大幀率和分辨率	30 幀 2048 x 1536 30 幀 1920 x 1080 30 幀 1280 x 960 30 幀 1280 x 720 30 幀 800 x 600 30 幀 640 x 480 30 幀 320 x 240
多串流	提供3串流 基於視訊解析度、壓縮格式和幀速率配置條件下
位元率	128Kbps - 12Mbps* (每一個串流)
比特率模式	常數, 可變動
寬動態	超高級 寬動態 (145 dB)
影像升級	白平衡, 亮度, 對比, 飽和, 銳利度, 自動增益控制, 無閃爍, 除霧
數位降噪	2D + 3D DNR
隱私遮擋	32 配置 3D 隱蔽遮罩
文字疊加	Yes
內建分析	物體移動偵測, 破壞偵測, 衝擊偵測
影像管理系統分析	物件計數, 人流計算, 人臉偵測, 物體移動偵測, 轉向偵測, 電子圍籬, 進入區域, 遺失物偵測, 遺留物偵測, 煙霧偵測, 動線熱區, 停留時間, 方向檢測, 自動車牌辨識, 排隊管理, (需要PC- 基礎或獨立 IVS 或自動車牌識別服務器)
影像定位	翻動, 鏡面, 旋轉 (走廊模式)

音頻

音頻類型	雙向, 內建麥克風, 麥克風接口, 外部音源輸入, 外部音源輸出
音源壓縮	8 kHz, 16 位元編碼, Mono, 脈衝編碼調變, G.711

網路

網路協議與服務	IPv4/v6, TCP, UDP, DHCP, PPPoE, HTTP, HTTPS, DNS, DDNS, NTP, RTP, RTSP, RTCP, SMTP, FTP, IGMP, ICMP, ARP, Bonjour, UPnP, QoS, SNMP, IEEE 802.1X
網路埠口	1 x RJ-45 pigtail 連接埠
安全	IP 位址過濾, HTTPS 加密, 密碼保護用戶級別, 匿名登入, IEEE 802.1X 網路門禁控制, Standard IoT Security (anti-hacking, anti-malware)

事件功能

事件觸發	影像移動偵測(10個區域), 透過數位輸入連接外部設備, 破壞偵測, 衝擊偵測, 聲音的檢測, 影像串流中斷, System log buffer overrun, Remove system log, Logon events (Login Failure, Login Success, Block an Account)
事件回應	通知控制中心, 放大預置點或預置位巡視, 變更攝影機的設置, 指揮其他設備, E-mail 通知與快照, 推播通知至行動裝置, Save video to local storage, 上傳影像或快照到FTP伺服器, 上傳影像或快照到FTP伺服器, 透過數位輸出觸發外部設備

系統

系統監測	CPU 使用率, 記憶體使用量, 網路流量資訊 (內建網頁伺服器, 提供API讀取系統狀態)
System Log	支援
看門狗	支援

整合

整合解決方案	與ACTi的軟體完全相容
GPS 位置	手動設定
Edge Recording	支援 (integration with NVR by ONVIF Profile G or proprietary protocol)**
ONVIF 標準	有, Profile S, Profile G, Profile T, Profile M
GB28181 Compliant	有
支援瀏覽器	IE 11, Google Chrome*, Microsoft Edge*, Apple Safari*
韌體線上更新功能	有

界面

音源介面	1/1, Cable線帶有3.5mm耳機接口
本地儲存	MicroSDHC, MicroSDXC Memory Card Slot (card not included, up to 256GB, Kingston or Sandisk only)
數位輸入/輸出	1/1 (Cable線帶有端子台)
Operating Button	復位按鈕

一般

電力來源	直流電(DC) 12V, 高功率交換機(IEEE802.3at)
電源消耗	18.8 W (PoE, 加熱器與紅外線開啟), 15.6 W (直流電(DC), 加熱器與紅外線開啟)
重量	2098公克 (4.625磅)
尺寸	(W x H x D): 105.11毫米 x 124.06毫米 x 368.5毫米 (4.14" x 4.88" x 14.51")
防護罩等級	防水 (IP66), 防暴金屬遮罩 (IK10), 內建除濕器
Corrosion Protection	可選的專案需求. Chassis corrosion resistance at the seashore approximately 10 years.
安裝方式	Wall Mount, Ceiling Bracket, Pole Mount, Gang Box

加熱器	有
除濕器	有
起始溫度	-40溫度(攝氏) ~ 60溫度(攝氏) (-40溫度(華氏) ~ 140溫度(華氏)) 在30分鐘內
操作溫度	-40溫度(攝氏) ~ 60溫度(攝氏) (-40溫度(華氏) ~ 140溫度(華氏))
操作濕度	10% - 85% 相關濕度
認證	CE Class B, FCC Class B, EAC, IP66, NEMA 4X, IK10 (metal casing), 臺灣物聯網資安認證 TAICS/TCA (TAICS: Level 1, TCA: Level 2)
實時時鐘 (RTC)	有
保固	3 年. 有關延長保固期, 請見 http://www.acti.com/support/warranty
備註	* cross-browser compatibility: Not available for H.265 video decoding and Intelligent Video settings ** Edge Recording function is integrated with NVR 3 Corporate / NVR 3 Business / INR / GNR series.

▶ 產品圖片



- 1 網路埠口
- 2 音頻輸入 / 輸出
- 3 DC 12V 電源輸入
- 4 復位按鈕
- 5 數位輸入/輸出
- 6 Memory Card Slot (inside the front cover)
- 7 除濕器
- 8 內建麥克風



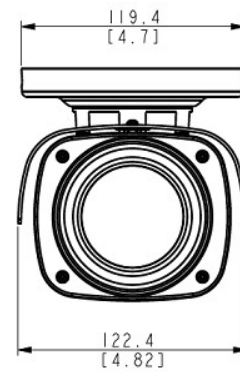
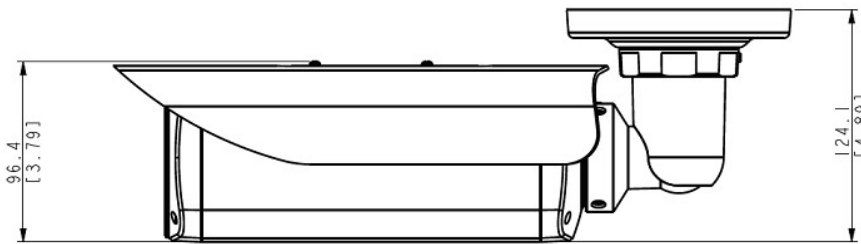
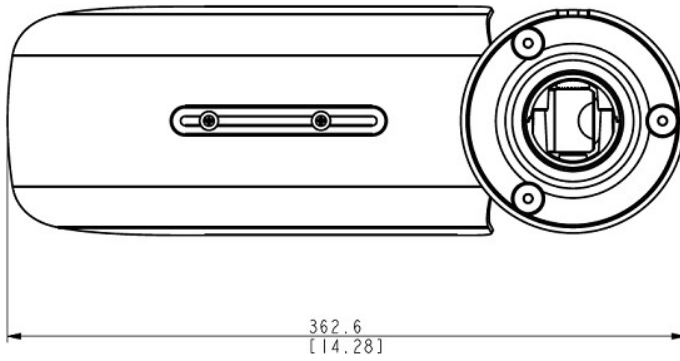



▶ 尺寸圖片



單位: 毫米 [英寸]

▶ 相關產品

安裝配件 - 攝影機支架

PMAX-0504		Pole Mount (for B4x, B41x, E44, E45, E46, E48, E44A, E45A, E46A, E41x, I4x, PMAx-0330), supports 3.25" to 7.0" Poles
PMAX-0505		Pole Mount (for B4x, B41x, E44, E45, E46, E48, E44A, E45A, E46A, E41x, I4x, PMAx-0312, PMAx-0313, PMAx-0314, PMAx-0330), supports 2" to 3" Poles
PMAX-0508		Pole Mount (for PMAx-0203, PMAx-0204, PMAx-0205, PMAx-0206, PMAx-0704), supports 3" to 9" Poles
PMAX-0512		Pole Mount (for E39, PMAx-0706), supports 3.25" to 7.0" Poles
PMAX-0704		Junction Box (for A4x, B4x, B41x, E44, E45, E46, E48, E44A, E45A, E46A, E41x, I4x, PMAx-0203~PMAx-0205)
PMAX-0706		Junction Box (for A3x, A4x, E39, E41x, PMAx-0805)
PMAX-0806		Gang Box Converter (for B4x, E39, E44, E45, E46, E44A, E45A, E46A), supports 4" Round and 4" Octagon Boxes
R706-00006		Back Bracket with Pre-installed (For B41x, B43, I42, I48, E413, E415, E417)

備註: 某些安裝附件可能需要額外的附件才能安裝。請訪問網站了解更多信息 - www.acti.com/mountingselector



電源供給配件 - PoE 供電器

PPOE-0107		High PoE Injector IEEE 802.3at compliant, AC 100~240V, with universal connectors (for A416, A418, B913, B923, B934, Q450, Q75, VMGB-60X, Z37, Z71, Z952)
-----------	---	--

網路和存儲周邊設備 - 數據交換機

PPSW-0105		PLANET GS-4210-8P2C 8-Port Gigabit 802.3at Managed PoE Switch (PoE Budget 120W)
-----------	---	---

音頻設備 - 麥克風

PMIC-0100		Active Microphone Omnidirectional for all Cameras with Line-in Audio
PMIC-0200		Passive Microphone Omnidirectional for all Cameras with Mic-in Audio using 3.5mm Phone Jack

Illuminators - IR LED 照明器

PLED-0210		
-----------	---	--

其他配件 - 攝影機配件

R716-00001		Sunshield (for B4x, I4x)
------------	---	--------------------------