

B928

5百萬畫素 室外全功能攝影機 具備 日夜兩用, 智能型紅外線, 超高級 寬動態, SLLS, 36x 變焦鏡頭



- 5 百萬畫素
- 日間及夜間 具備 優越級 低照度感測 和 智能型 IR LED
- 36x 自動變焦鏡頭 with f4.6-165.6毫米/F1.55-F5.0, DC 光圈, 自動對焦
- 超高級 寬動態
- 360° 無限平移
- 臺灣影像監控系統資安標準 1 級標章 (TAICS)
- 事件觸發、回應和通知

► 規格

功能	
類型	全功能攝影機
最高解析度	5百萬畫素
應用環境	戶外
影像傳感器	逐行掃描的CMOS
傳感器尺寸	1/2.9 "
有效像素	3096(水平) X 2202(垂直) (6.82 百萬畫素)
日夜模式	有
低照度感測	優越級
最低照度	彩色: 0.003 lux at F1.55; 黑/白: 0 Lux (IR LED開啟)
彩色到黑白模式	ISP開關, 配置
機械紅外濾鏡切換	有
紅外線靈敏度範圍	700-1100nm
紅外線	智能型 IR LED x 6 (850 nm)
紅外燈照射距離	200公尺
電子快門	1/5-1/64000 秒 (手動模式); 1/5-1/64000 秒 (自動模式)

水平分辨率(電視線)	1750 電視線
信噪比	75 dB

鏡頭

焦距	變焦, f4.6-165.6毫米
光圈	F1.55-F5.0
縮放比例	36x 光學變焦
Zoom Speed	2 秒 (廣長焦)
變焦應用	攝影機安裝, 按事件自動縮放, 手動操作
光圈	DC 光圈
焦點	學習式自動對焦
鏡頭卡口	板載
水平可視角度	51.14° - 2.17°
垂直視角	39.62° - 1.62°

PTZ

Scan Panning / Tilting Speed	1.6° - 64°/秒, 1.6° - 32°/秒
手動平移 / 傾斜速度	0.16° - 54.4°/秒, 0.16° - 27.2°/秒
預設點準度(平移/傾斜)	0.16° - 300°/秒, 0.16° - 150°/秒
旋轉攝影範圍	360° 無限平移
傾斜範圍	-20°~200°
PTZ控制	遠程手動控制, 256 預設點, 10 預置位置輪巡, 自動掃描
Preset Accuracy (Panning/Tilting)	±0.265°/±0.265°
絕對位置	有
平移, 傾斜或變焦	Visca, Pelco-D, Pelco-P, ACTi URL 命令

影像

分辨率	H.265 Adaptive Stream (equivalent to Zip or Smart Stream or H.265+), H.264 (Baseline/ Main/ High profile), MJPEG
最大幀率和分辨率	30 幀 2592 x 1944 30 幀 2048 x 1536 30 幀 1920 x 1080 30 幀 1280 x 960 30 幀 1280 x 720 30 幀 800 x 600 30 幀 640 x 480 30 幀 320 x 240
多串流	提供3串流 基於視訊解析度、壓縮格式和幀速率配置條件下
位元率	128Kbps - 12Mbps* (每一個串流)
比特率模式	常數, 可變動
寬動態	超高級 寬動態 (120 dB)
影像升級	白平衡, 亮度, 對比, 飽和, 銳利度, 自動增益控制, 無閃爍, 除霧
數位降噪	2D + 3D DNR
隱私遮擋	4 配置區域 for each of 17 預設點
文字疊加	Yes
內建分析	物體移動偵測, 破壞偵測, 衝擊偵測

影像管理系統分析	物件計數, 人流計算, 人臉偵測, 物體移動偵測, 轉向偵測, 電子圍籬, 進入區域, 遺失物偵測, 遺留物偵測, 煙霧偵測, 動線熱區, 停留時間, 方向檢測, 自動車牌辨識, 排隊管理, (需要PC- 基礎或獨立 IVS 或自動車牌識別服務器)
影像定位	翻動, 鏡面

音頻

音頻類型	雙向, 外部音源輸入, 外部音源輸出
音源壓縮	8 kHz, 16 位元編碼, Mono, 脈衝編碼調變, G.711

網路

網路協議與服務	IPv4/v6, TCP, UDP, DHCP, PPPoE, HTTP, HTTPS, DNS, DDNS, NTP, RTP, RTSP, RTCP, SMTP, FTP, IGMP, ICMP, ARP, Bonjour, UPnP, QoS, SNMP, IEEE 802.1X
網路埠口	1 x RJ-45 pigtail 連接埠
安全	IP 位址過濾, HTTPS 加密, 密碼保護用戶級別, 匿名登入, IEEE 802.1X 網路門禁控制, Standard IoT Security (anti-hacking, anti-malware)

事件功能

事件觸發	影像移動偵測(10個區域), 透過數位輸入連接外部設備, 破壞偵測, 衝擊偵測, 聲音的檢測, 影像串流中斷, System log buffer overrun, Remove system log, Logon events (Login Failure, Login Success, Block an Account)
事件回應	通知中控中心, 轉到雲台預置點或預置位巡視, 變更攝影機的設置, 指揮其他設備, E-mail 通知與快照, 推播通知至行動裝置, Save video to local storage, 上傳影像或快照到FTP伺服器, 透過數位輸出觸發外部設備

系統

系統監測	CPU 使用率, 記憶體使用量, 網路流量資訊 (內建網頁伺服器, 提供API讀取系統狀態)
System Log	支援
看門狗	支援

整合

整合解決方案	與ACTi的軟體完全相容
軟體開發套件	有
GPS 位置	手動設定
Edge Recording	支援 (integration with NVR by ONVIF Profile G or proprietary protocol)**
ONVIF 標準	有, Profile S, Profile G, Profile T, Profile M
GB28181 Compliant	有
支援瀏覽器	IE 11, Google Chrome*, Microsoft Edge*, Apple Safari*
韌體線上更新功能	有

界面

音源介面	1/1, Cable線帶有3.5mm耳機接口
本地儲存	MicroSDHC, MicroSDXC Memory Card Slot (card not included, up to 256GB, Kingston or Sandisk only)
數位輸入/輸出	4/2 (Cable線帶有端子台)
Operating Button	復位按鈕

一般	
電力來源	交流電(AC) 24V, High PoE 75W
電源消耗	56 W (PoE, 加熱器風扇開), 62 W (交流電(AC), 加熱器風扇開)
重量	3146公克 (6.936磅)
尺寸	(Ø x H): 戶外: 170毫米 x 260毫米 (6.69" x 10.24")
防護罩等級	防水 (IP66), 防暴金屬遮罩 (IK10), 內建除濕器, 防刮防水鏡頭玻璃
Corrosion Protection	可選的專案需求. Chassis corrosion resistance at the seashore approximately 10 years.
綁定配件	High PoE injector (USA only) or Power Adapter (AC 24V for regions outside the USA)
安裝方式	Wall Mount, Pendant, Corner Mount, Pole Mount, Gang Box
風扇	有
加熱器	有
除濕器	有
起始溫度	-40溫度(攝氏) ~ 55溫度(攝氏) (-40溫度(華氏) ~ 131溫度(華氏)) 在30分鐘內
操作溫度	-40溫度(攝氏) ~ 55溫度(攝氏) (-40溫度(華氏) ~ 131溫度(華氏))
操作濕度	10% - 85% 相關濕度
認證	CE Class B, FCC Class B, EAC, IP66, NEMA 4X, IK10 (metal casing), 臺灣影像監控系統資安標準 1 級標章 (TAICS)
材料	Housing Material: Metal
實時時鐘 (RTC)	有
保固	3 年 (PTZ功能在24小時持續轉動下, 保固期為一年). 有關延長保固期, 請見 http://www.acti.com/support/warranty
備註	* cross-browser compatibility: Not available for H.265 video decoding and Intelligent Video settings ** Edge Recording function is integrated with NVR 3 Corporate / NVR 3 Business / INR / GNR series.

▶ 產品圖片



- 1 電源指示燈
- 2 復位按鈕
- 3 記憶卡插槽
- 4 音頻輸出
- 5 音頻輸入
- 6 數位輸入/輸出
- 7 AC 24V Power Input
- 8 網路埠口

▶ 尺寸圖片

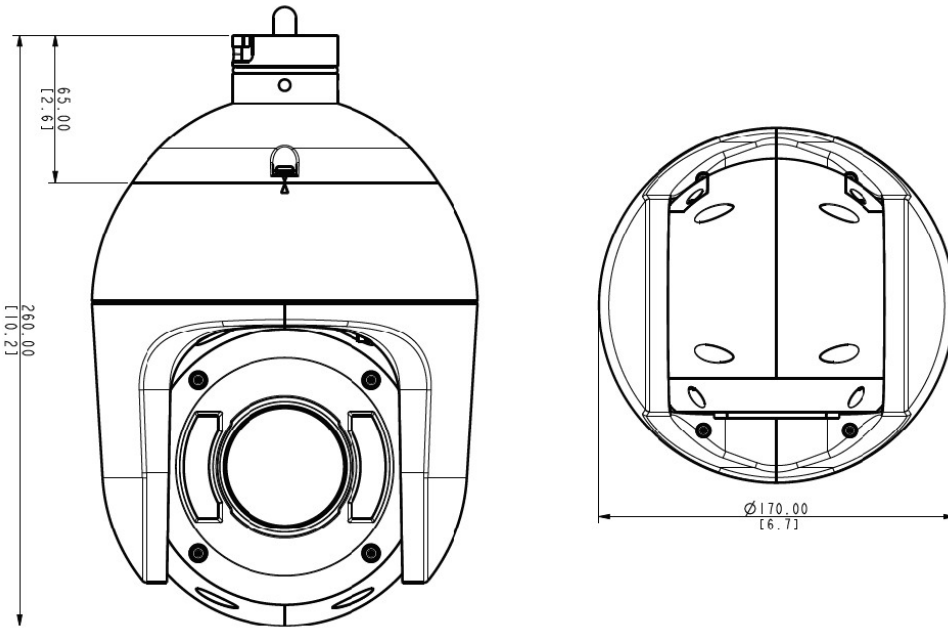













Unit: mm [inch]

單位: 毫米 [英寸]



▶ 相關產品

安裝配件 - 攝影機支架

PMAX-0102		Straight Tube
PMAX-0103		Straight Tube with Bracket
PMAX-0104		Extension Tube
PMAX-0302		Gooseneck with Bracket
PMAX-0303		Gooseneck
PMAX-0312		PTZ Wall Mount for Outdoor PTZ / Speed Dome (except KCM-8211 & TCM-6630)
PMAX-0402		Corner Mount
PMAX-0503		Pole Mount (for PMAx-0102, PMAx-0312, PMAx-0313, PMAx-0314, PMAx-0702, PMAx-1106, PMAx-1107), supports 5.25" to 8.5" Poles
PMAX-0505		Pole Mount (for B4x, B41x, E44, E45, E46, E48, E44A, E45A, E46A, E41x, I4x, PMAx-0312, PMAx-0313, PMAx-0314, PMAx-0330), supports 2" to 3" Poles
PMAX-0702		Junction Box for PTZ and Dome Cameras
PMAX-0807		Gangbox Converter (for PMAx-0102, PMAx-0312, PMAx-0313, PMAx-0314, PMAx-0321), supports Two-Gang Boxes
PMAX-0808		Converter Ring, 1.5" NPT for Third-Party Mounting Accessories

備註: 某些安裝附件可能需要額外的附件才能安裝。請訪問網站了解更多信息 - www.acti.com/mountingselector

電源供給配件 - PoE 供電器

PPOE-0103		High PoE Injector, Single-port, 60W Gigabit Midspan, 4-Pairs, 802.3at Compliant, AC 100~240V, with universal connectors (for, I93~I910, I915, B915~B917, B922, B928, B945, B949, A950, A951)
PPOE-0104		High PoE Injector, Single-port, 10/100/1000Mbps 60W, 4-Pairs, 802.3at Compliant, AC 100~240V, with universal connectors (for, I93~I910, I915, B915~B917, B922, B928, B945, B949, A950, A951)

網路和存儲周邊設備 - 數據交換機

PPSW-0105		PLANET GS-4210-8P2C 8-Port Gigabit 802.3at Managed PoE Switch (PoE Budget 120W)
-----------	---	---

Extenders - PoE擴展器

PPEX-0100



Veracity OUTREACH Max Power over Ethernet (PoE) Extender

Extenders - PoE over Coaxial Extender Kit

PPOC-0100



Planet LRP-101C-KIT Power over Coax Adapter Kit

音頻設備 - 麥克風

PMIC-0100



Active Microphone Omnidirectional for all Cameras with Line-in Audio

Illuminators - IR LED 照明器

PLED-0200



SPINLUX (SL-A2IRXX10-24CL) IR Illuminator 10° Angle with 120 m approx. range

PLED-0201



SPINLUX (SL-A2IRXX25-24CL) IR Illuminator 25° Angle with 50 m approx. range